

BANWOOD

B

DENGE BİSİKLETİ

| | | |
|--|--------------|--------|
| +3 | 50 kg max. | 0,95 m |
|  | 110 lbs max. | 3'1" |



CE UK
CA

www.petitcollective.com

hello@petitcollective.com

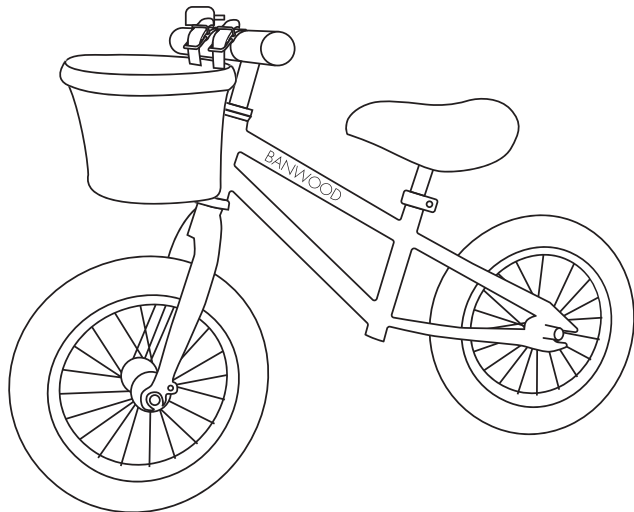

Uyarı! Montaj bir yetişkin tarafından yapılmalıdır.
Montaj işlemi sırasında keskin uçlu, keskin kenarlı veya küçük parçalar olabilir.

DENGE BİSİKLETİ

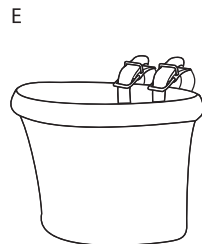
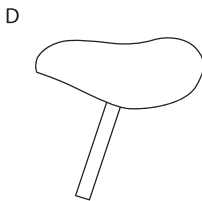
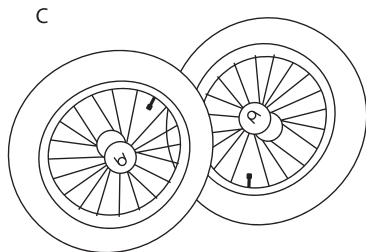
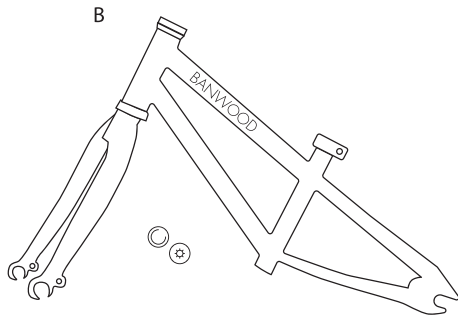
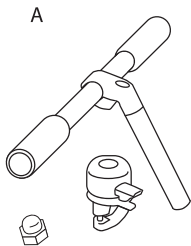
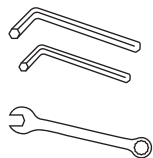

DENGE BİSİKLETİ

1

1

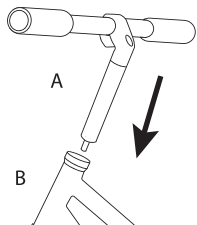

2

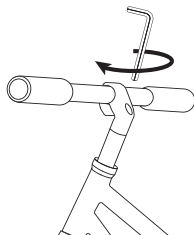

2

1

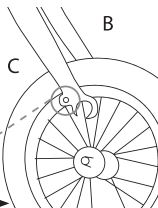

2

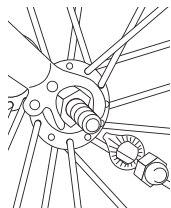

3

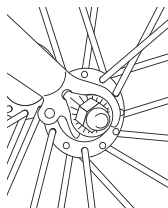

4

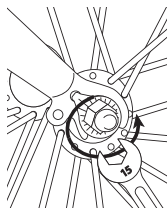

5

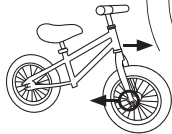
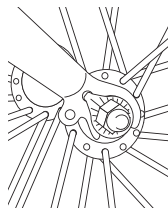

3

1

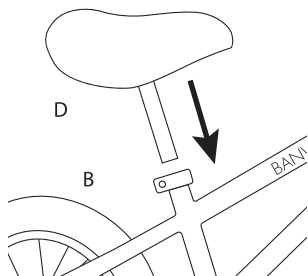

2

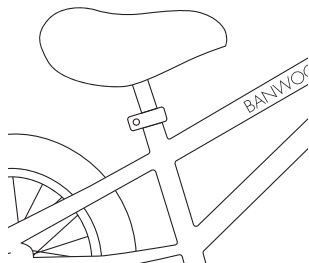

4

1

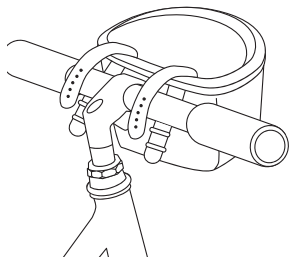

2

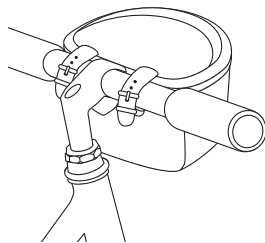

DENGE BİSİKLETİ

TÜRKÇE (TR)

Ürünler bir yetişkin tarafından monte edilmelidir.

Montaj sırasında çocuklar olası yaralanma riski nedeniyle üründen uzak tutulmalıdır. Montaj öncesi, 3 yaşın altındaki çocuklar için boğulma tehlikesi - küçük parçalar içerir, Bisikleti açarken, tüm plastik ambalajları uygun bir şekilde atın. Bisikletiniz kısmen monte edilmiştir. Bu talimatlar, sizi nihai montaj sürecinde yönlendirmek ve bisikleti ayarlamak için tasarlanmıştır. Bu klavye, sökülen ve ayarlanması gereken parçalar hakkında bilgi içerir. Tüm bağlantı elemanları tamamen sıkılmalıdır. Daha fazla bilgi için, lütfen info@petitcollective.com adresi ile iletişime geçiniz.

- A. Sapları, zili, gövde.
- B. Montajlı şasi seti ve arka tekerlek.
- C. Ön tekerlek.
- D. Sele ile sele borusu.
- E. Sepet, Araçlar: İki adet 6mm - 5mm Allen anahtar / Bir adet 15mm anahtar.

Gidonu takın ve barın güvenlik çizgisinin üzerine oturduğundan emin olun. Altıgen anahtar kullanarak çubuğun üstündeki civayı sıkın.

ÖN TEKERLEK MONTAJI

Tekerlek milini çatalın içine yerleştirin. Her bir civatanın üzerine geniş bir rondela geçirin ve milin iç kısmını sabitlemek için yerleştirin. Lütfen geniş rondelaların çatal uçlarının en alt güvenlik deliğine ve cıva başı ile çatal arasına itilmesi gerektiğine dikkat edin. Sağlanan anahtar kullanarak dıştaki civataları sıkın.

Lütfen dikkat edin: Tekerlek milini çatal yuvalarına yerleştirin.

SELE MONTAJI

Sele borusundaki cıva başını gevşetin, böylece sele hareket edebilsin. Yüksekliği ayarla; çocuğunuzun ayakları düz ve rahat bir şekilde yerde dururken dizinde hafif bir bükülme oluşacak şekilde ayarlayın.

Sepetin kayışını gidona bağlayın ve uygun bir konuma ayarlayın. Tavsiye edilen maksimum ağırlık: 25.4 kg (56 lb). Tavsiye edilen maksimum sepet ağırlık kapasitesi: 5 kg (11 lb). - Aşırı ağırlık tehlikeli durumlara neden olabilir.

Tavsiye edilen yaş aralığı: 3 ile 5 yaş arası.

DIKKATI

Lütfen bu talimatları gelecekte başvurmak için saklayın.

Bu oyuncak dikkatli bir şekilde kullanılmalıdır, çünkü düşmeleri veya çarpışmaları önlemek büyük beceri gerektirir ve kullanıcılara veya üçüncü taraflara zarar verebilir.

UYARI

Sadece doğru olan yetişkin gözetimi altında kullanılmalıdır. Kamu yollarında kullanmayın. Oyuncak için doğru kullanım yüzeyi düz ve iyi kavrama özelliklerine sahip olmalıdır. Periyodik bakım ve bağlantı elemanları, vidalar, somunlar, civatalar vb. üzerinde kontrol yapmak gereklidir. Bu kontroller yapılmazsa, oyuncak devrilebilir veya düşmelere neden olabilir.

Kullanıcıya, yayalara veya evcil hayvanlara tehdit oluşturabilecek bölgelerde kullanmayın; bu tür yerlere dik yokuşlar, merdivenler, tepeler, sokaklar, yüzme havuzları veya nehirler dahildir. Çocuğunuzun kafasını onaylı bir güvenlik kaskı ve uygun gıysiler ile koruyun ve First Go'nuzu kullanırken kapalı ayakkabı giyin. Her zaman, ABD Tüketici Ürün Güvenliği Komisyonu (CPSC) Standart 16 CFR 1203 / EN 1078:2012+A1:2012 ve Avrupa Birliği tarafından CE sertifikalı olan uygun şekilde takılmış bir kaskı takın. Bisikletin, pürüzsüz bir yüzeye ve nesnelere arındırılmış bir ortamda herhangi bir iç veya dış mekânda monte edilmesi önerilir. Bu oyuncakta bir fren sistemi bulunmamaktadır. Bisikleti durdurmak için bisiklet sürücüsü ayaklarını kullanmalıdır. Bisikleti kullanırken her zaman ayakkabı giyin. Bu oyuncak dikkatli bir şekilde kullanılmalıdır, çünkü çarpışmaları önlemek için kullanıcıya ve üçüncü taraflara zarar verebilecek beceri gerektirir. Asla birden fazla sürücüye izin vermemeyi.

BAKIM VE ONARIM

İçeride saklayın ve Banwood Denge Bisikleti'nizi uzun süre dışarıda bırakmayın. Sürüşten sonra, temiz bir bezle su veya çamuru temizleyin. Banwood Denge Bisikleti'nizi kullanmadığınızda kuru bir yerde tutun. Lastik basıncını düzenli olarak kontrol edin. Bisikletinizin ömrünü korumak için periyodik olarak bir kat, arı balmumu uygulayın. Hareketli parçalara periyodik olarak yağ uygulayın. Aşınma belirtileri gösteren herhangi bir parça derhal değiştirilmelidir.

DESTEK VE İLETİŞİM

Daha fazla bilgi ve destek için ürünün Türkiye satış distribütörü olan PETİTMAĞ İLETİŞİM VE TİCARET LIMITED ŞİRKETİ ile hello@petitcollective.com mail adresi ya da +90 (216) 755 71 24 numaralı telefon üzerinden iletişime geçebilirsiniz.

*petit
collective*

www.petitcollective.com

hello@petitcollective.com